

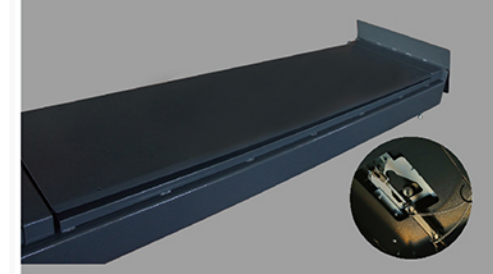

5000KG
5100MM

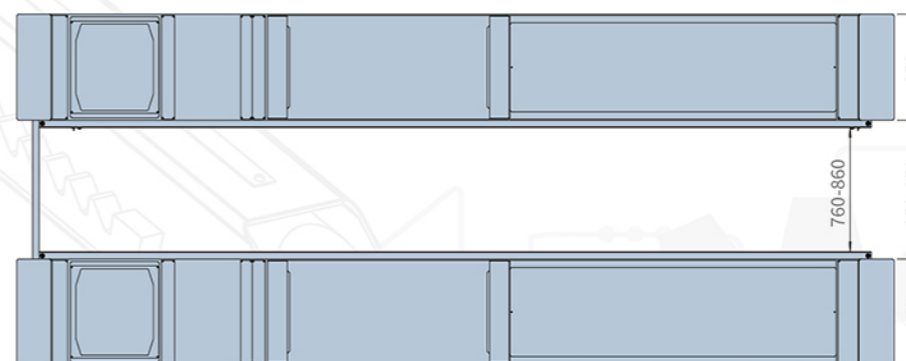

气动侧滑、左右滑动30毫米、可倾角滑动、满足高精度四轮定位需求

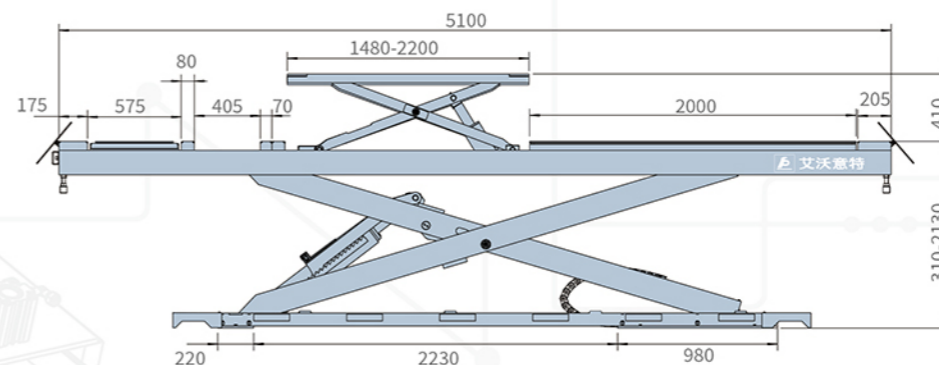
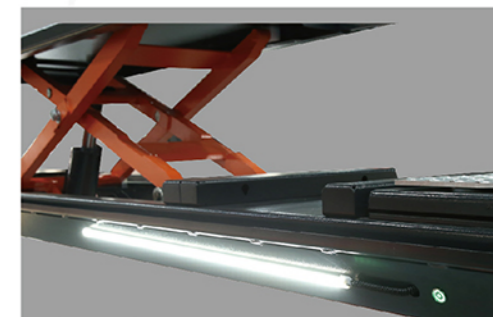

LED照明系统



双向轨道可选配专用小车

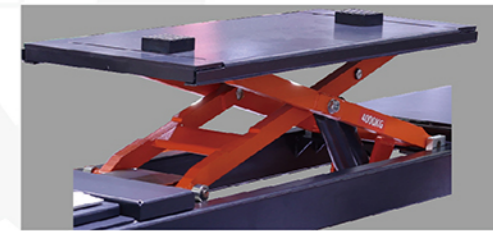

二次举升小车(子剪举升吨位4000kg)

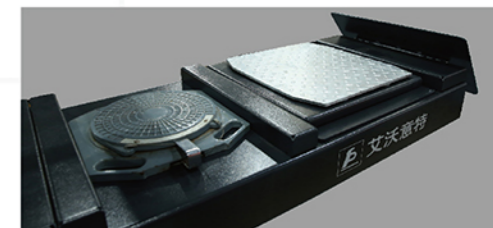

可移动转角盘适用更多车型(B、BWF), 选配PD8底盘间隙检测仪, 运动方向更多, 运动距离更大

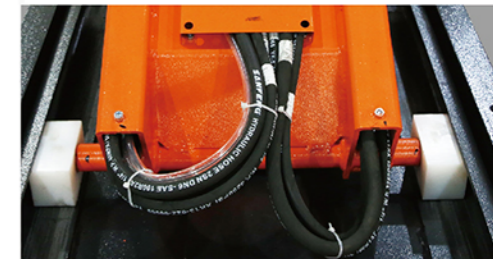

耐磨滑块, 配拆装式滑块压板, 更换方便



请扫描二维码, 观看产品介绍

适合车辆



HX50

- 额定载重5000kg
- 举升净高度1820mm
- 5.1米长平台适合车轮定位, 车身检查, 车辆维护
- 标配同步保护装置, 预防平台不同步运行导致的安全事故
- 二次举升平台载重4000kg, 可双向延伸, 最大平台长度可达2200mm, 满足不同轴距车辆的轮胎检修
- 整个上升过程仅需25秒, 有效提高工作效率
- 位置可调的转角盘和气动后轮侧滑, 适合高精度四轮定位
- 移动式LED照明, 方便操作PD系统和车下检修
- 选配PD8底盘间隙检测仪, 运动方向更多, 运动距离更大

型号	HX50
举升重量	5000kg
举升高度	2130mm(1820mm地面高度)
最低高度	310mm
举升时间	约25S
电机功率	3.5kWx2
气源要求	6-8bar
平台宽度	650mm
电源要求	根据客户的需要

备注: 所示图片为配备了附件的产品, 实际产品可能会有所不同。